

Reflexo

Autor: Gilberto - ggi@gimp.com.br

Versão do Gimp: 1.2

Crie uma nova imagem (**400x200 pixels**).

Faça uma seleção retangular.

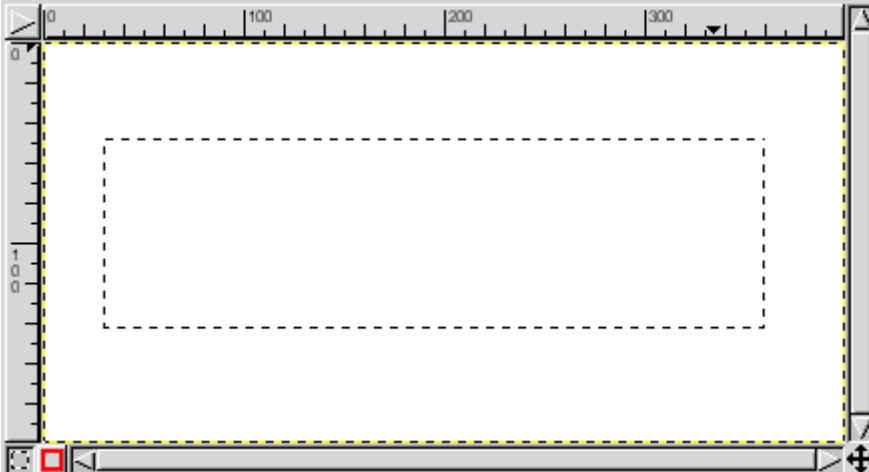

Arredonde a seleção: **Script fu => selecção=> arredondada.**

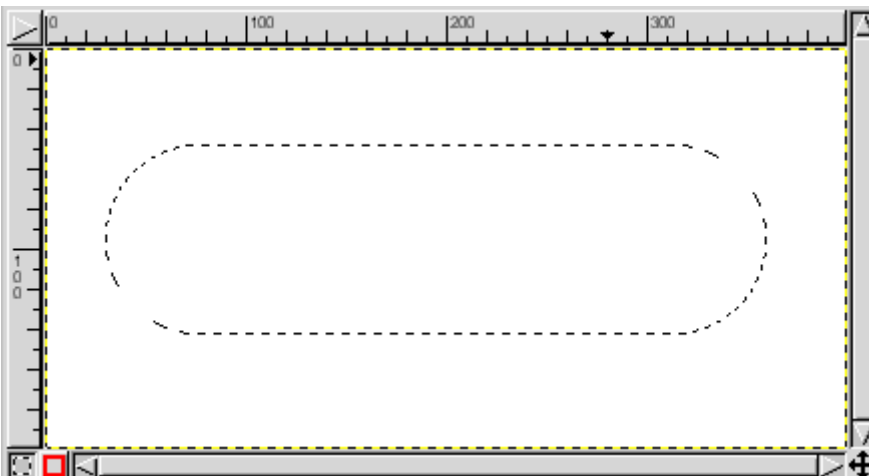

Salve a seleção como caminho: Clique com o botão direito do mouse na janela da

imagem e seleccione **Seleccionar => Para caminho**. Clique dentro do caminho para reselectar a área.

Preencha a área seleccionada com preto, remova seleção(**Ctrl + Shift + A**)
Aplique o filtro **Filtros => Desfocar => Desfoc. gaussiano(IIR) - (horizontal = 10, vertical = 10)**.

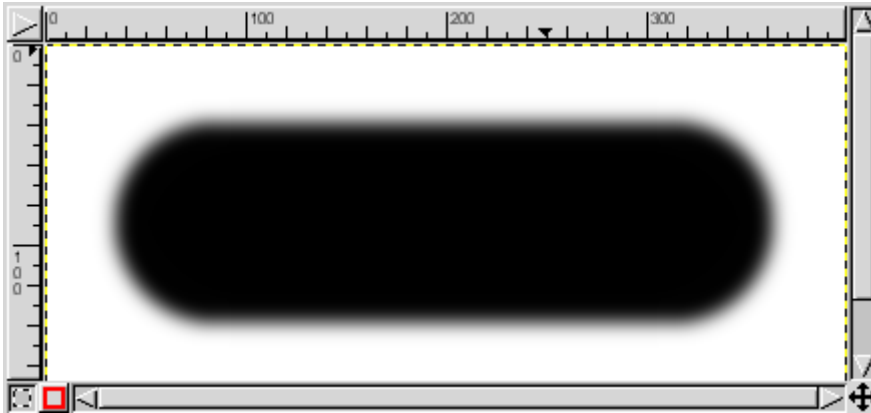

Selecione o gradiente "**horizon_1**".



De um duplo click na ferramenta de gradientes e mude a opção "mistura" para "**gradiente personalizado**".

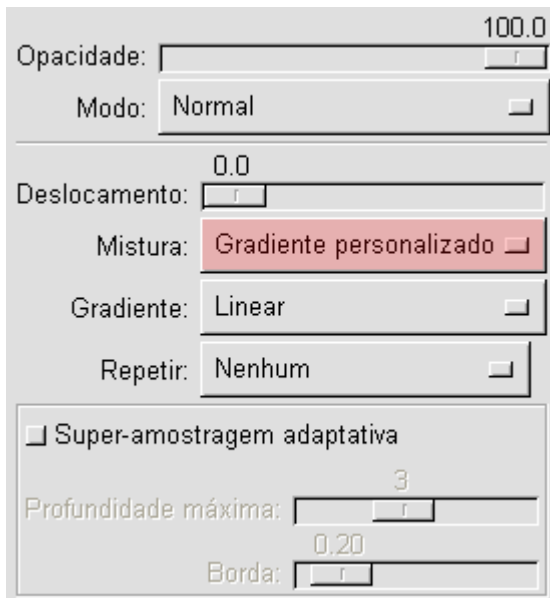

Crie uma nova camada e preencha com o gradiente escolhido.
Tente fazer com que o horizonte fique no meio da da imagem.

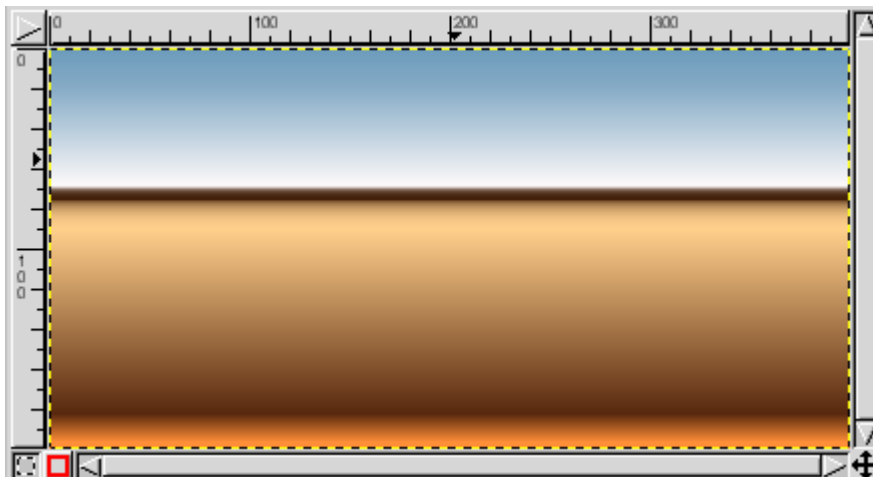

Para fazer um preenchimento como o mostrado, inicie e termine o gradiente fora dos limites da imagem.

Pressione a tecla "-" (**menos**) para uma melhor visualização.

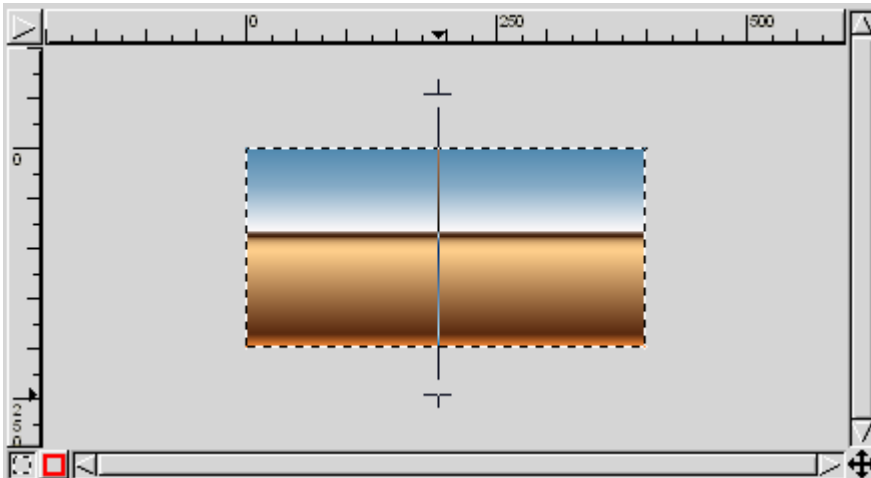

Aplique o filtro **Filtros => mapa => Deslocar**.
Use como mapa a camada que foi preenchida com preto.

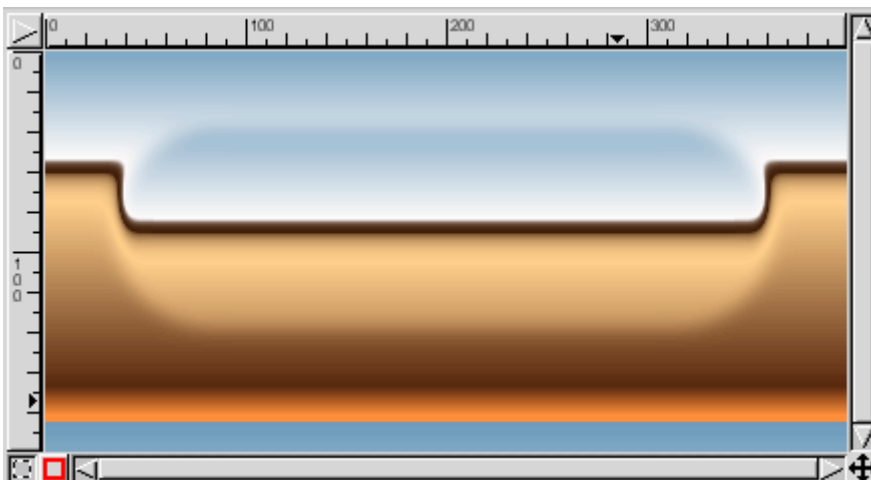

Na janela de camadas , pressione o botão "**Caminho para Seleção**".

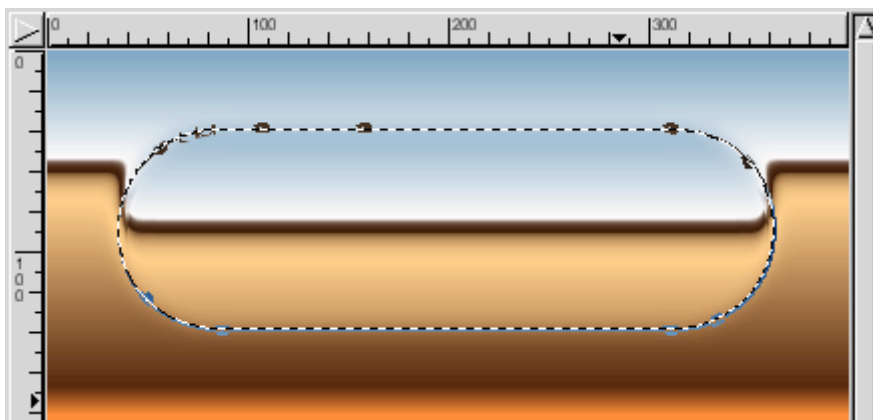
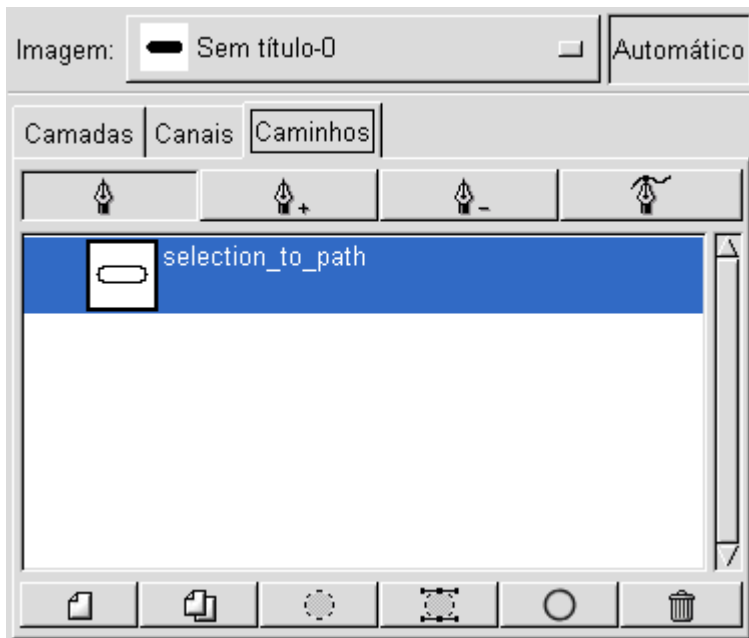

Inverta a seleção (**Ctrl + I**) e recorte a área selecionada (**Ctrl + k**).

